

遠赤外線暖房器

サンルミエ <sup>キュート</sup> Cute

# 使用説明書

(保証書付) E800LS

必読

## INDEX

○安全上のご注意 P.1~P.2

○故障かな?と思ったら P.2

○ご使用方法 P.3

- ・各部の名称
- ・設置のしかた
- ・においと音について
- ・操作のしかた

○安全装置のご説明 P.4

○お手入れ・お掃除について P.4  
・清掃点検サービス(有償)について P.6

○Dr. 遠赤に聞いてみよう! P.5

○よくあるお問い合わせ P.6  
○主な仕様

○保証書 裏表紙



★このたびは「サンルミエ キュート」をお買い上げいただき、まことにありがとうございます。

この使用説明書は、皆様に正しくご使用いただくための重要な注意事項と製品の使用方法を示しています。

よくお読みいただき、安全かつ快適にご使用ください。(いつでも見られる所に保管しておいてください)

# 安全上のご注意！

必ず  
お守りください！



Dr. 遠赤

★ご使用になる前に「安全上のご注意！」は必ずお読みください

★この「安全上のご注意！」は必ずお守りください

◆注意事項は次の2つに区分しています◆

**警告：** この表示を無視して誤った取り扱いをすると、人が死亡、重傷を負う可能性、または火災の可能性が想定される内容を示しています。

**注意：** この表示を無視して誤った取り扱いをすると、人が傷害を負う可能性、物的傷害のみの発生、または火災の可能性が想定される内容を示しています。

## 警告

下記の注意事項を守らないと火災、感電により大ケガの原因となります。



必ず行う



一般的な禁止



ぬれ手禁止



手触れ禁止



プラグをコンセントから抜く



分解禁止



電源は一般家庭用 AC100V コンセントを使用してください。

火災、感電、故障の原因になります。



低温やけどのおそれがあります。暖房器のそばで寝込んだりしないでください。乳幼児や自分で操作出来ない方、皮膚感覚のない方がお使いの時には、特に注意してください。

また、ペットのいるご家庭では、ペットが近づきすぎないように注意してください。

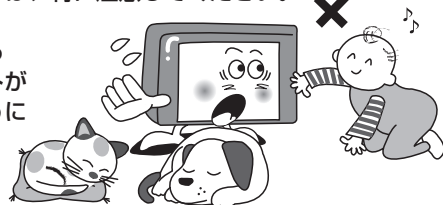

電源プラグはコンセントの奥まで、しっかり差し込んでください。



感電、ショート、発煙、発火のおそれがあります。



カーテンやふとんなどの燃えやすいものが、かからないようにしてください。

火災の原因となります。



電源コードを引張ったり、傷つけたり、無理に曲げたり、ねじったり、加工したり、高温部に近づけたり、重い物を乗せたり、挟み込んだりしないでください。

電源コードが破損し火災、感電の原因になります。

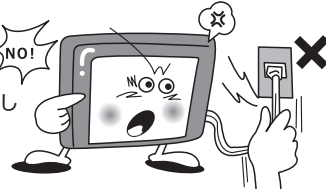

衣類などを直接かけないでください。

過熱して発火することがあります。



吸排気口やすき間にピンや針金など異物を入れないでください。

感電や異常動作の原因になります。

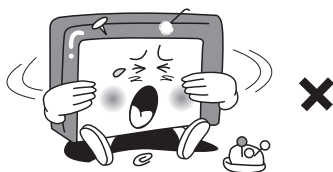

電源コードや電源プラグが傷んだり、コンセントの差し込みが緩いときには使用しないでください。

感電、ショート、発火の原因になります。

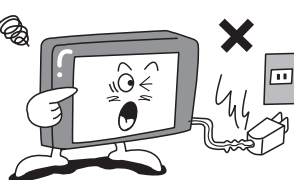

スプレー缶などを本体の近くに置かないでください。

爆発や火災の原因となります。

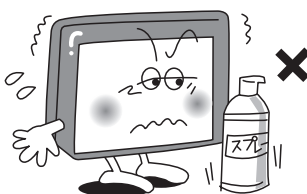

使用中や使用後しばらくは、高温部に触れないでください。

思わぬ事故の原因となります。



濡れた手で電源プラグを抜き差ししないでください。

感電することがあります。

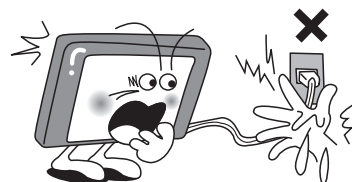

# ⚠ 注意

下記の注意事項を守らないとケガをしたり、周囲の家財に損害を与えたりすることがあります。

❗ 電源プラグを抜くときは、電源コードを持たずに、必ず先端のプラグを持って引き抜いてください。  
感電やショートして発火する原因となります。

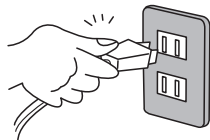

🔌 使用時以外は、電源プラグをコンセントから抜いてください。  
ケガやヤケド、絶縁劣化による感電や漏電火災の原因となります。

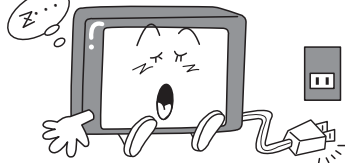

❗ 本体の掃除は、必ず電源プラグを抜き、本体が冷えてから行ってください。  
感電やヤケドをすることがあります。

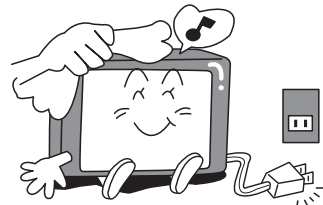

❗ たこ足配線にならないようにしてください。  
他の機器と併用すると分岐コンセント部が異常発熱して発火することがあります。

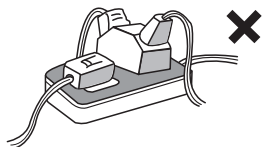

🚫 修理・改造しないでください。  
火災、感電、ケガの原因となります。修理はお買い上げの販売店またはお客様相談室にご相談ください。



🚫 水やお茶などをこぼさないでください。  
万一こぼれたときは、過熱、漏電、感電のおそれがありますので直ちに使用を中止し、お買い上げの販売店またはお客様相談室にご相談ください。



まず下記をお読みください。それでも分からない場合は「お客様相談室」へご連絡ください。



## 故障かな?と思ったら

こんなとき	ここをチェック	対処のしかた
電源スイッチを入れても両方のスイッチランプが点灯しない	電源プラグがコンセントから外れていませんか?	電源プラグをコンセントにしっかり差し込む
	上記以外の場合	お買い求めの販売店へ修理を依頼する
電源スイッチを入れても「暖房切替スイッチ」のランプが点灯しない	本体を平らでないところに置いていませんか? 転倒安全装置(転倒時の電源遮断装置)が作動している可能性があります	本体を平らなところへ置く(P4参照)
	過熱防止装置(過熱時の電源遮断装置)が作動している可能性があります	電源スイッチを「切」にし、本体が冷えてから裏面上部の手動復帰ボタンを押してください(P4参照)
電源コード又は電源プラグが熱くなる	コンセントの受け金具が古くなり接触不良のため発熱していませんか?	お買い求めの販売店へご相談ください
各スイッチのランプは点灯しているが暖まらない	ヒーター部の断線かもしれません	お買い求めの販売店へ修理を依頼する

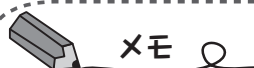

# ご使用方法



Dr. 遠赤

## 各部の名称

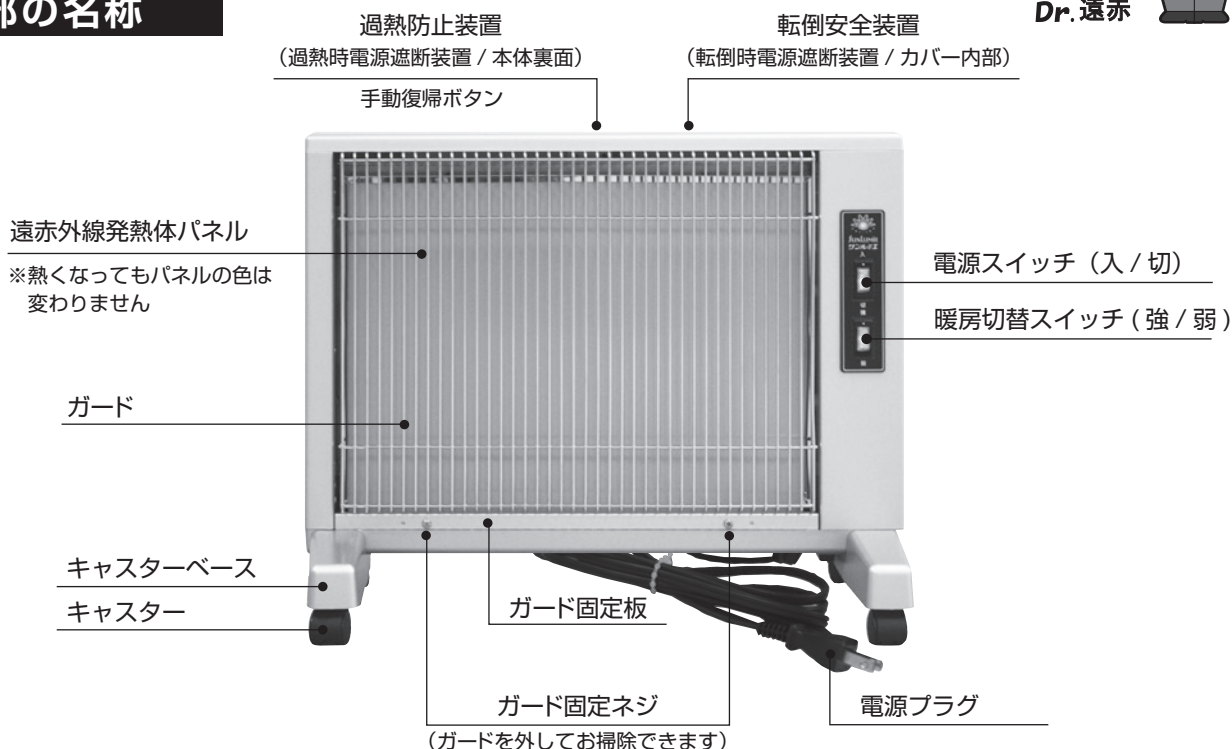

## 設置のしかた

- ・平らなところでお使いください。台やテーブルなどの高所でのご使用はおやめください。  
(精密機器のため、強い衝撃は避けください。)
- ・一般家庭用 AC100V のコンセントをご使用ください。
- ・操作部の電源スイッチが「切」になっていることを確認してから、電源プラグをコンセントに確実に差し込んでください。

## においと音について

- 運転時ににおいがする** → ご購入後初めての運転時やシーズンの使い始めのときなどに、においが発生する場合がありますが、異常ではありません。においがなくなるまで充分換気をしてご使用ください。
- 運転時に音がする** → 電源スイッチを入れ発熱体パネルが温まり膨張するときや、電源スイッチを切り発熱体パネルが冷え収縮するときなどに音がする場合がありますが、異常ではありません。

## 操作のしかた

1. 操作部の「電源スイッチ」を「入」にしてください。「電源スイッチのランプ」と「暖房切替スイッチのランプ」が点灯します。これで、本体に通電していることを表示しています。
2. お好みに合わせて暖房切替スイッチを「強」または「弱」に切り替えて、ご使用ください。おやすみになるときは「弱」でのご使用をおすすめします。また発熱体パネルは熱くなっても色は変わりません。

※使い始めの2～3日は、「強」での連続使用をおすすめします。より効果が実感できます。

## 安全装置のご説明

### ●転倒安全装置（転倒時の電源遮断装置）

- ・本体が転倒したときに自動的に通電が遮断され、「暖房切替スイッチ」のランプのみが消灯します。

### 転倒安全装置の復帰方法

- ・倒れた本体を起こすことにより「暖房切替スイッチ」のランプが再点灯し、通電を開始します。

### ●過熱防止装置（過熱時の電源遮断装置）

- ・運転中に毛布やタオルなどを本体に掛けるような異常な使い方をしたり、外気温や室温が高くなったりして本体内部が熱くなりすぎますと、過熱防止装置が働き自動的に通電が遮断され、「暖房切替スイッチ」のランプのみが消灯します。

### 過熱防止装置の復帰方法

1. 過熱防止装置が働いたときには「電源スイッチ」を「切」にして、電源プラグをコンセントから抜いて異常の原因を取り除いてください。
2. 本体が冷えてから（約20分後）、本体裏面の穴から見える「**手動復帰ボタン**」(右図)を（2～3mmぐらい）押し込んでください。指で押し込めない場合は、プラスドライバー、芯の出していないボールペン、割りばしなどを使ってみてください。過熱防止装置が復帰し、ご使用になれます。

※上記「2」の操作を行っても復帰せず原因不明の場合は、お客様相談室にご相談ください。

過熱防止装置  
手動復帰ボタン

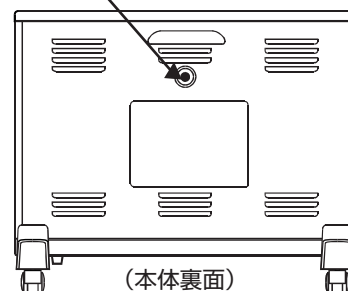

## お手入れ・お掃除について



お手入れ・お掃除は必ずコンセントから電源プラグを抜き、本体が冷えてから行ってください。また、「安全上のご注意」は必ずお守りください。

⚠シンナーなどの溶剤は絶対に使用しないでください。

### ●本体のお手入れは

- ・乾いた柔らかい布、または水で湿らせた布を固く絞り、汚れを拭き取ってください。  
※水分が残らないようにしてください。

水分が残らないように  
してください。



### ●「発熱体パネル」が汚れてきたら「ガード」を外してお掃除が出来ます。

- ・発熱体パネルの温度は高くなります。飲み物の飛散、人や動物のくしゃみ、プラスチック系の物がパネルに付くと熱により変色してシミになり、焼付いて取れなくなる場合もあります。シミが付いても暖房性能には問題ありませんが、強く擦ると発熱体パネルの特殊塗装がはがれてしまうので、ご注意ください。
- ・「ガード」下部を押さえてある「ガード固定板」を左右「ガード固定ネジ」2本を緩め取り外すと、「ガード」は手前に取り出せます。（各位置は P.3 の図参照）
- ・「ガード」取り付けは「ガード」の上下各2ヶ所に固定用の突起（右図参照）が出ていますので、本体上部の挿入穴に入れてから下部溝に納め「ガード固定板」を戻し「ガード固定ネジ」で固定してください。

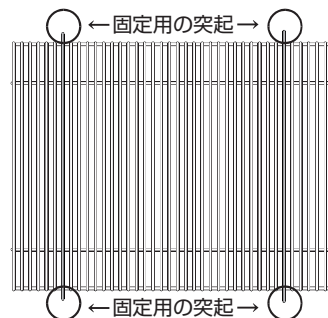

⚠ 本体を横にしてネジを外す場合は、傾けすぎないようにご注意ください。

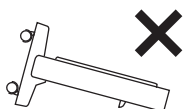
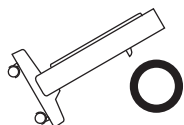

傾けすぎると、外したネジが本体の中に入ってしまい取れなくなってしまう場合があります。

⚠ 「ガード固定板」を外したままの状態や、「ガード」が外れた状態では絶対にご使用しないでください。

# Dr. 遠赤に聞いてみよう！

なんじゃね！



Dr. 遠赤

## 遠赤外線ってなに？

太陽光線は、紫外線、可視光線、赤外線に大きく分けられます。中でも、赤外線は、ものをあたためる光。波長0.75～1000ミクロンの光です。さらにその中でも、0.75～3ミクロンまでが近赤外線。3～1000ミクロンまでが遠赤外線と呼ばれています。遠赤外線が吸収され、暖められるのは、私たちの人体、壁、床、天井、家具などの有機物。太陽からの遠赤外線がポカポカ暖かいのと同じで、サンルミエからの遠赤外線でも、からだもお部屋もほんわか暖まります。

## 他の暖房器と違うの？

サンルミエは、暖まった発熱体パネルから遠赤外線を放射する暖房器です。風が出ないので、ホコリを舞い上げません。燃料補給の手間もなく、燃焼しないので一酸化炭素の発生がなく、酸欠の心配もゼロ。おやすみ中でも安心してお使いいただけます。

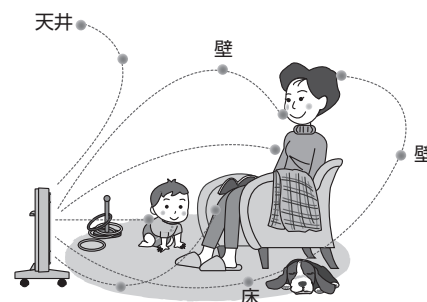

## 安全性は？

本体の転倒時や過熱時には、安全装置が働き通電が止まりますが、ご使用中に衣類やタオルなど、燃えやすいものを本体にかけるような使い方は絶対にお止めください。暖房器ですので、発熱体パネルの表面は高温になります。直接パネルに触れることは絶対にお止めください。安全ガード表面は触れてもヤケドをするような高温にはなりません。上部は高温になりますので、触らないようにご注意ください。

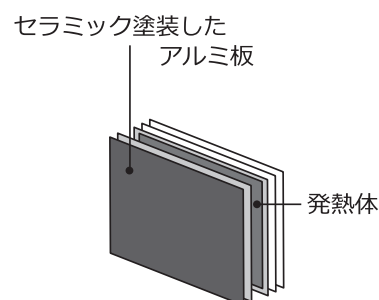

## より効果的に使うには？

窓側からお部屋の内側に向けて置いてください。カーテン（レースでも効果あり）、カーペットなどをご使用いただくと、遠赤外線が吸収されやすく効果的です。最初の3日間位は、「強」の連続運転でご利用いただくと、床や壁などに蓄熱され暖まりやすくなります。

⚠カーテンなどの燃えやすいものが、かからないようにしてください。

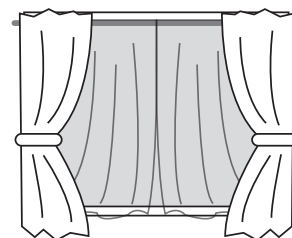

## その他に、こんな使い方も！

結露の防止、洗濯物の部屋干し、園芸植物の寒さ対策、ペットの暖房、梅雨寒・夏の冷え対策などにもご使用いただけます。



# よくあるお問い合わせ



Q 暖まっているのに、発熱体パネルの色が変わりませんか？

・遠赤外線は目に見えないものなので、光ったり色が変わったりもしません。

Q 延長コードは使えますか？

・ご使用できますが、なるべく壁コンセントから直接つなぐようにしてください。  
延長コードをご使用の際は、必ず使用できるワット数をご確認の上、ご使用ください。

Q 使用できない場所は？

・一般の暖房機同様防水仕様ではありませんので、屋外やバスルームなど湿気の多い場所や水がかかる恐れのある場所では、ご使用しないでください。  
また、発火性ガスが発生するところでも、絶対にご使用しないでください。

Q 保管方法は？

・他の電気器具と同様湿気を嫌いますので、汚れ埃などを払い、梱包箱に入れ湿気の少ない所に保管してください。  
また、仕舞われる際には必ず本体が完全に冷えてからにしてください。

※その他、ご質問や、お困りのことがございましたらお客様相談室までご連絡ください。



## 清掃・点検 サービス

清掃・点検サービスを有償にて承っております。  
詳しくは下記お客様相談室にご相談ください。

お客様相談室

TEL 029-839-5010 FAX 029-836-5362

営業時間：平日 9:30～12:00 13:00～17:00 定休日：土・日・祝日

## 主な仕様

製品名・型式番号	サンルミエ キュート E800LS
定格電圧・消費電力	交流 100V 800W(強) / 400W(弱)
外形寸法・重量	幅 510 X 高さ 430 X 奥行き 236mm / コード長 約 2.3m / 約 7kg
安全装置	転倒安全装置(転倒時の電源遮断装置)・過熱防止装置(過熱時の電源遮断装置) 過電流保護ヒューズ付
製造	日本製

※商品改良のため、予告なしで仕様変更する事があります。

本書は、本書記載内容で無料修理を行うことをお約束するものです。  
お買い求めの日から下記期間中故障が発生した場合は、本書をご提示の上、お買い求め店  
または、お客様相談室に修理をご依頼ください。

保証期間 <b>3年</b> (お買い求め日より)	お買い求め日	お買い求め商品
	年 月 日	サンルミエ キュート E800LS

お客様	フリガナ	
	お名前	お電話番号
お買い求め店	〒	
	ご住所	
製造元	日本遠赤外線株式会社	

### 保証規定

本書は修理の際に必ず必要となります。  
再発行致しかねますので大切に保管してください。

- 保証期間内に使用説明書及び本体の注意書きに基づいた、正常な使用状態に限ります。  
故障した場合には商品と本書をご提示の上、お客様相談室に修理をご依頼ください。
- 保証期間中において次のような現象及び原因による故障・事故につきましては、保証の対象とはなりませんので、あらかじめご了承ください。
  - 保証書の提示または添付がない場合。
  - 製造番号が確認できない場合。
  - 正常でない使用方法によって故障または損傷が生じた場合。
  - お買い上げ後の輸送、移動時の落下、管理・保管上の不備により故障および損傷が生じた場合。
  - 破損、水漏れ（腐食）、落下、衝撃、加圧、異物混入などの影響により故障および損傷が生じた場合。
  - 火災、地震、風水害、落雷、塩害、ガス害、異常電圧、その他の不可抗力により故障および損傷が生じた場合。
  - 故障でない箇所をお客様の依頼により交換する場合。
  - お買い上げの商品が使用後に有償無償を問わず譲渡されたもの（中古品）であった場合。
  - その他当社において有償修理が相当であると合理的に判断した場合。
- 本保証書は日本国内においてのみ有効です。
- 保証期間経過後の修理についても、下記お客様相談室にご相談ください。故障内容によって機能が維持できる場合は、「有償」にて修理させていただきます。  
※長期間使用された後での修理に関しましては、他の部分の劣化によって修理ができない場合や修理をお勧めしない場合がございます。
- 送料はお客様のご負担となります。
- 発送時は専用空き箱（緩衝材を含む）をご使用ください。破損の原因となります。
- 無料修理にあたり、部品交換が必要な場合に本商品と同等の機能部材を使用する場合があります。
- 清掃点検は有償で行っております。